

**ASPIRADOR
ASPIRATEUR**

V1200

**MÁS ASPIRACIÓN
Y ERGONOMÍA
PLUS D'ASPIRATION
ET D'ERGONOMIE**



Strada Oriolo, 180 - 27058 Voghera (PV) Italia
Tel. +39 0383 34481 - Fax +39 0383 344848 - info@cifarelli.it

www.cifarelli.it



MADE IN ITALY

V1200

MEJOR ERGONOMÍA
MEILLEURE ERGONOMIE

MÁS ASPIRACIÓN PLUS D'ASPIRATION

ACOPLAMIENTO RÁPIDO PARA LIMPIEZA RACCORD RAPIDE POUR LE NETTOYAGE

NUEVA EMPUÑADURA NOUVELLE POIGNÉE











MÁS DURACIÓN LONGÉVITÉ ACCRUE

Más aspiración y ergonomía

V1200 es un aspirador indicado para una rápida y eficaz recolección de castañas, avellanas, nueces, almendras y bellotas. La máquina separa el producto de las hojas y otros residuos aspirados, que son expulsados a través de la salida del aire. El depósito de recogida puede vaciarse sin retirar la máquina de los hombros, simplemente accionando la palanca específica. Para acelerar la recolección se recomienda amontonar el producto antes de aspirarlo mediante el soplador BL1200 o aprovechando el tubo de salida del aire del mismo aspirador.

Plus d'aspiration et d'ergonomie

Le V1200 est l'aspirateur pour le ramassage rapide et efficace de châtaignes, noisettes, noix, amandes et glands. La machine sépare le produit des feuilles ou autres résidus aspirés qui sont éjectés à travers la sortie de l'air. Le vidage du réservoir se fait simplement avec l'appareil sur les épaules, en actionnant le levier prévu à cet effet. Pour accélérer les opérations de ramassage nous conseillons d'entasser le produit avant de l'aspirer avec l'utilisation du souffleur BL1200 ou avec le tube de sortie de l'air de l'aspirateur.

- 
1
- 
Mod. C7
2 t
- 
77 cc
- 
3,6 kW
5 HP
- 
2 L
- 
15,9 kg
- 
<2,5 m/s²
- 
53x45
x84 cm
- 
20 L
- 
carretilla
chariot
OPCIONAL
OPTIONELLE

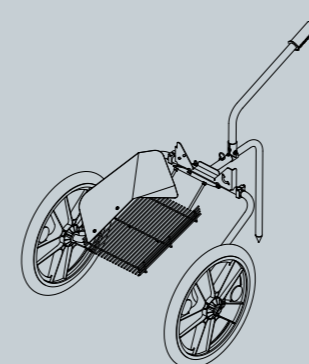

Carretilla (opcional) para transportar el aspirador, equipado con ruedas articuladas e independientes para mantener la máquina siempre nivelada en cualquier terreno, incluso en pendientes. La rejilla de descarga actúa como tamiz, mejorando aún más la limpieza del producto. Dimensiones: 130 x 80 x 88 cm. Embalaje: 52 x 56 x 23 cm.

Chariot (optionnel) pour transporter l'aspirateur, équipé de roues articulées et indépendantes pour garantir l'horizontalité de l'appareil, même sur terrains en pente. La grille agit comme un tamis, améliorant encore la propreté du produit. Dimensions: 130 x 80 x 88 cm. Emballage: 52 x 56 x 23 cm.

Motor 5 HP Moteur 5 HP	Modelo C7, 2-tiempos, 77 cc, 3,6 kW Modèle C7, 2 temps, 77 cc, 3,6 kW		
Depósito de recogida utilizable Réservoir de ramassage utilisable	20 L 20 L		
Peso Poids	15,9 Kg (en seco, sin tubos) 15,9 Kg (à vide sans tubes)		
Diámetro tubo de aspiración Diamètre tuyau d'aspiration	75 mm 75 mm	Embalaje Emballage	53 x 45 x 84 cm 53 x 45 x 84 cm